

Перед началом эксплуатации кондиционера внимательно прочтите данное руководство и сохраните его для использования в будущем.

## КОНДИЦИОНЕР НАСТЕННОГО ТИПА



# Руководство по эксплуатации

### Модели:

MS11M-09HRN1	MS11MU-09HRDN1
MS11M-12HRN1	MS11MU-12HRDN1
MS11M-18HRN1	MS11MU-18HRDN1
MS11M-24HRN1	MS11MU-24HRDN1

## Прочтите данное руководство

Храните руководство в таком месте, где его легко можно будет найти. В нем вы найдете множество полезных советов по правильной эксплуатации и техническому обслуживанию кондиционера. Несложные меры профилактики позволят сохранить время и деньги на обслуживание кондиционера. В таблице поиска и устранения неисправностей можно найти множество ответов на распространенные вопросы. Если вы прочтете таблицу поиска и устранения неисправностей, то возможно, обращение за помощью не потребуется.



Большая библиотека технической документации  
<http://splitoff.ru/tehn-doc.html>  
каталоги, инструкции, сервисные мануалы, схемы.

---

# **СОДЕРЖАНИЕ**

## ***Совет***

Совет .....	2
-------------	---

## ***Меры предосторожности***

Предупреждение .....	3
----------------------	---

Осторожно.....	4
----------------	---

## ***Руководство по эксплуатации***

Номера элементов.....	5
-----------------------	---

Особые функции.....	6
---------------------	---

Рабочая температура.....	7
--------------------------	---

Ручное управление.....	7
------------------------	---

Управление потоком воздуха .....	8
----------------------------------	---

Как работает кондиционер .....	9
--------------------------------	---

Уход и техническое обслуживание .....	10
---------------------------------------	----

Советы по эксплуатации.....	12
-----------------------------	----

Диагностика и устранение неисправностей .....	14
---	----

Технические характеристики.....	16
---------------------------------	----

Классы энергоэффективности.....	18
---------------------------------	----



## **ПРЕДУПРЕЖДЕНИЕ**

- Для установки устройства обратитесь к сертифицированному специалисту.
- При необходимости ремонта или технического обслуживания данного устройства обращайтесь к сертифицированным специалистам сервисной службы.
- Это устройство не предназначено для использования людьми (в том числе детьми) с ограниченным физическим или умственным развитием или болезнями органов чувств, а также с недостатком опыта или знаний. Использование разрешено после инструктирования или под присмотром ответственного за безопасность.
- Маленькие дети должны находиться под присмотром, чтобы не допустить их игру с кондиционером.
- При необходимости замены шнура питания все соответствующие работы должны выполняться только сертифицированными специалистами.
- Установка устройства должна выполняться только в соответствии с национальными стандартами в области устройства электроустановок и лишь сертифицированными специалистами.

При использовании этого кондиционера в странах ЕС обязательно прочтите следующую информацию.



**Утилизация.** Не утилизируйте этот продукт как неотсортированные отходы. Требуется отдельный сбор такого мусора для специальной обработки.

Запрещается утилизировать данное устройство с бытовыми отходами.





# МЕРЫ ПРЕДОСТОРОЖНОСТИ

Для предупреждения травм посторонних людей или повреждения имущества необходимо выполнять следующие указания. Неправильная эксплуатация, вызванная несоблюдением инструкций, может нанести вред и вызвать повреждения. Важность инструкций указывается следующими обозначениями.

 <b>ПРЕДУПРЕЖДЕНИЕ</b>	Указывает на опасность летального исхода или тяжелых травм.
 <b>ОСТОРОЖНО</b>	Указывает на опасность получения травм или повреждения имущества.

■ Ниже указано значение символов, используемых в этом руководстве.

	Не допускается ни при каких обстоятельствах.
	Всегда делайте так.

## ПРЕДУПРЕЖДЕНИЕ

### Правильно подключите питание.

- В противном случае из-за излишней выработки тепла возможно поражение электрическим током или возгорание.

### Не управляйте устройством и не останавливайте его путем включения/отключения питания.

- Из-за излишней выработки тепла возможно поражение электрическим током или возгорание.

### Не допускайте повреждения кабеля силового питания. Не используйте кабели питания, не соответствующие техническим условиям.

- Возможно поражение электрическим током или возгорание.

### Не изменяйте длину кабеля электропитания и не подключайте к той же розетке другие устройства.

- Из-за излишней выработки тепла возможно поражение электрическим током или возгорание.

### Ни в коем случае не прикасайтесь к кондиционеру влажными руками и не эксплуатируйте его в сыром помещении.

- Возможно поражение электрическим током.

### Не направляйте поток воздуха непосредственно на людей.

- Это может причинить вред здоровью.

### Всегда обеспечивайте эффективное заземление.

- Отсутствие заземления может вызвать поражение электрическим током.

### Не допускайте попадания воды на электрическое оборудование устройства.

- Это может вызвать поломку устройства или поражение электрическим током.

### Всегда устанавливайте автоматический выключатель и оборудуйте отдельную цепь силового электропитания.

- Невыполнение требования может вызвать поражение электрическим током.

### Отключите устройство при появлении из него странных звуков, запаха или дыма.

- Это может вызвать поражение электрическим током или возгорание.

### Не пейте воду из системы дренажа кондиционера.

- Она содержит загрязнения и может вызвать заболевания.

### Не открывайте устройство во время работы.

- Возможно поражение электрическим током.

### Используйте автоматический выключатель или плавкий предохранитель указанного номинала.

- Риск возгорания или поражения электрическим током.

### Кабель силового питания не должен проходить вблизи нагревательных приборов.

- Это может вызвать поражение электрическим током или возгорание.

### Не разбирайте и не вносите изменения в устройство.

- Это может стать причиной неисправности или вызвать поражение электрическим током.

### Проветривайте помещение перед включением кондиционера, если обнаружена утечка газа в другом устройстве.

- Риск взрыва, возгорания и получения ожогов.

### Не прокладывайте кабель питания вблизи воспламеняемых газов или горючих веществ, таких как бензин, керосин, растворитель и т.д.

- Риск взрыва или возгорания.



## ОСТОРОЖНО

⚠ При необходимости снятия воздушного фильтра не прикасайтесь к металлическим частям устройства.

- Риск получения травм.

⚠ Не вставляйте тонкие предметы в решетки вентилятора со стороны выхода воздуха и со стороны его всасывания.

- Высокоскоростной вентилятор внутри устройства может представлять опасность.

ⓘ Хорошо проветривайте комнату при использовании одновременно с кухонной плитой и т.п.

- Может вызвать недостаток кислорода.

ⓘ При необходимости очистки устройства отключите его и сетевой размыкатель.

- Не очищайте устройство, пока оно включено, так как это может вызвать возгорание, поражение электрическим током или травмы.

⚠ Не допускайте прямого воздействия воздушного потока на животных или на растения.

- Это опасно для животных и растений.

⚠ Не используйте кондиционер в не предназначенных для этого целях.

- Во избежание ухудшения качества не используйте кондиционер для охлаждения прецизионных приборов, продуктов питания, растений, животных или произведений искусства.

ⓘ Выключите устройство и закройте окно в грозу или во время бури.

- Эксплуатация при открытых окнах может вызвать конденсацию влаги внутри помещения и отсыревание мебели.

⚠ Не перекрывайте отверстия для входа и выпуска воздуха.

- Это может вызвать отказ устройства или несчастный случай.

ⓘ Отключайте устройство от сети, если оно не используется продолжительное время.

- Это может вызвать отказ устройства или возгорание.

⚠ Не используйте такие сильнодействующие чистящие средства, как средства для очистки мебели или растворитель. Для этого используйте мягкую ветошь.

- Изменение цвета кондиционера и царапины на его поверхности могут ухудшить внешний вид устройства.

ⓘ Обеспечьте исправность кронштейна внешнего блока, так как он может быть поврежден из-за длительного пребывания под открытым небом.

- При повреждении кронштейна блок может упасть и выйти из строя.

ⓘ Всегда надежно устанавливайте фильтры. Очищайте фильтр каждые две недели.

- Эксплуатация без фильтров может вызвать поломку устройства.

⚠ Не устанавливайте тяжелые предметы на кабель силового питания и следите, чтобы он не был пережат.

- Опасность возгорания или поражения электрическим током.

ⓘ Будьте осторожны при распаковке и установке устройства. Острые углы могут причинить травмы.

ⓘ При попадании в устройство воды отключите его и отсоедините от сети, после чего вызовите квалифицированного специалиста сервисной службы.

Не используйте воду при чистке кондиционера.

- Вода может попасть внутрь устройства и повредить изоляцию. Возможно поражение электрическим током.

# РУКОВОДСТВО ПО ЭКСПЛУАТАЦИИ

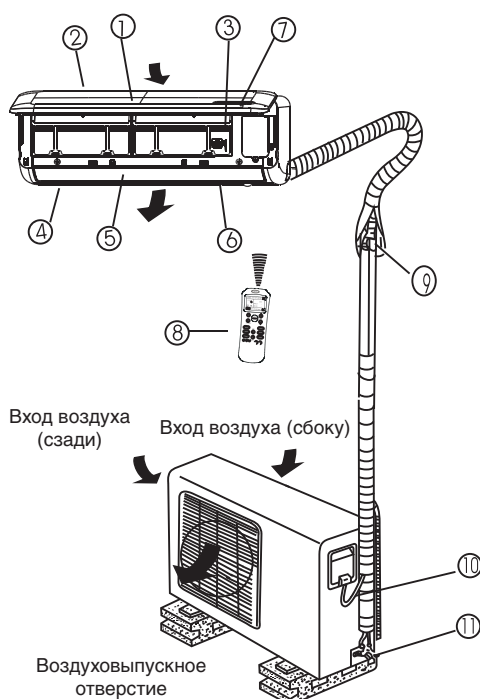

## Внутренний блок

1. Передняя панель
2. Вход воздуха
3. Фильтр предварительной очистки
4. Воздуховыпускное отверстие
5. Решетка горизонтального направления воздушного потока
6. Заслонка (внутренняя) вертикального направления воздушного потока
7. Дисплей
8. Пульт дистанционного управления

**Примечание.** Внешний вид приобретенного внутреннего блока может незначительно отличаться передней панелью и окном дисплея.

## Наружный блок

9. Соединительная труба
10. Соединительный кабель
11. Запорный вентиль

### Примечание.

Все иллюстрации в данном руководстве служат только в целях пояснения. Ваш кондиционер может немного отличаться.

## Окно светодиодного дисплея

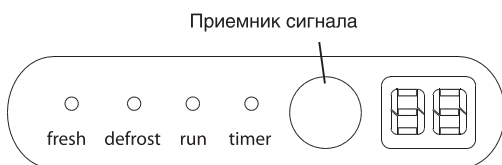

### Fresh Лампа индикации работы плазмы

Во время работы плазмы лампа светится.

### Defrost Лампа индикации DEFROST [Разморозка]

Светится, если кондиционер автоматически начинает разморозку или при включении функции управления теплым воздухом в режиме нагрева.

### Run Лампа индикации рабочего режима

Индикатор светится при работе кондиционера.

### Timer Лампа индикации таймера

Во время работы таймера лампа светится.

### Индикатор температуры

- Показывает установку температуры во время работы кондиционера.
- Показывает код неисправности.

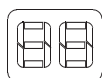

## Габариты модели

Модель	Ширина (мм)	Высота (мм)	Глубина (мм)
9000 Btu	750	280	200
12000 Btu	835	280	200
18000 Btu	990	315	220
24000 Btu	1186	340	260

### ПРИМЕЧАНИЕ:

Все иллюстрации в данном руководстве служат только в целях пояснения. Ваш кондиционер может немного отличаться.

## Особые функции

### Обнаружение утечки хладагента

Благодаря этой новой технологии при обнаружении утечки хладагента из наружного блока на дисплее отображается индикация «ЕС».

### Функция памяти положения заслонки

Запоминает заданный пользователем угол положения заслонки. После выключения и последующего включения устройства заслонка примет положение, первоначально установленное пользователем. Предварительным условием является то, что угол должен быть в пределах допустимого диапазона, и при его превышении функция запоминает максимальный угол положения заслонки. Если во время работы отключается электропитание или пользователь выключает устройство в турбо-режиме, заслонка займет положение по умолчанию.

### Функция самоочистки (дополнительно)

- Функция используется для очистки испарителя после завершения работы в режиме охлаждения. Сохраняет воздух чистым для последующей работы.
- В моделях с охлаждением устройство работает в режиме FAN ONLY (ВЕНТИЛЯЦИЯ) при низкой скорости вращения вентилятора в течение получаса, а затем автоматически отключается.
- В моделях с охлаждением и нагревом устройство работает в указанной последовательности: режим FAN ONLY (ВЕНТИЛЯЦИЯ) при низкой скорости вращения вентилятора — режим нагрева при низкой скорости вращения вентилятора — режим FAN ONLY (ВЕНТИЛЯЦИЯ) — остановка — отключение.

#### Примечание.

- Эта функция доступна только в режимах COOL (ОХЛАЖДЕНИЕ) (автоматическое, принудительное) и DRY (ОСУШКА).
- Перед выбором данной функции рекомендуется запустить кондиционер в режиме охлаждения приблизительно на полчаса. При включении функции самоочистки все параметры таймера сбрасываются.
- Во время процедуры самоочистки при повторном нажатии кнопки SELF CLEAN [Самоочистка] на пульте ДУ устройство прекратит операцию и автоматически отключится.

### Функция ЧИСТЫЙ ВОЗДУХ (для некоторых моделей)

Одной из задач кондиционера является улучшение качества воздуха внутри помещения. Этот кондиционер оборудован ионизатором или плазменным фильтром (зависит от конфигурации модели). Благодаря анионам, вырабатываемым ионизатором, кондиционер наполняет помещение освежающим, естественным и здоровым воздухом. Плазменный фильтр создает зону ионизации высокого напряжения, при прохождении через которую воздух превращается в плазму. Большая часть пыли, дыма и частиц пыльцы в воздухе улавливаются электростатическим фильтром.

### Функция АНТИ-ПЛЕСЕНЬ (дополнительно)

При выключении кондиционера в режимах ОХЛАЖДЕНИЕ, АВТОМАТИЧЕСКАЯ ОСУШКА (Охлаждение) он продолжает работать около 10 минут (в зависимости от модели) на малой мощности. Это способствует испарению конденсированной воды в испарителе и предотвращает развитие плесени. Во время работы функции АНТИ-ПЛЕСЕНЬ нельзя повторно включать кондиционер, пока он полностью не выключится.

# РУКОВОДСТВО ПО ЭКСПЛУАТАЦИИ

**Примечание.** В данном руководстве не рассматривается управление с помощью пульта ДУ, подробнее об этом вы сможете прочитать в «Инструкции к пульту ДУ», которая входит в комплект поставки кондиционера.

## Диапазон рабочих температур

Для моделей стандартной технологии

Режимы Температура	Режим охлаждения	Режим нагрева	Режим осушки
Температура в помещении	17 °C – 30 °C	0 °C – 30 °C	10 °C – 32 °C (модели < 21000 Btu/ч) 17 °C – 32 °C (модели ≥ 21000 Btu/ч)
Температура наружного воздуха	18 °C – 43 °C	-7 °C – 24 °C	11 °C – 43 °C (модели < 21000 Btu/ч) 18 °C – 43 °C (модели ≥ 21000 Btu/ч)

Режимы Температура	Режим охлаждения	Режим нагрева	Режим осушки
Температура в помещении	≥17°C	≤ 30°C	>10°C
Температура наружного воздуха	0°C - 50°C	-15°C - 34°C	0°C - 50°C

### Примечание.

1. Оптимальные рабочие характеристики достигаются при работе в указанных диапазонах температур. Если кондиционер эксплуатируется вне указанного диапазона, п/ могут сработать некоторые функции обеспечения безопасности, что вызовет ненормальную работу устройства.
2. Если кондиционер эксплуатируется в помещении с относительной влажностью менее 80%, на его поверхности может начаться конденсация влаги. Установите максимальный угол заслонки вертикального потока воздуха (вертикально по отношению к полу) и включите усиленный (HIGH) режим ВЕНТИЛЯЦИИ.

## Ручное управление

Ручное управление можно временно использовать, если неисправен пульт ДУ или устройство требует технического обслуживания.

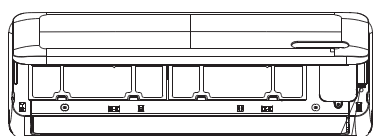

Кнопка  
ручного  
управления

AUTO/COOL

(1)

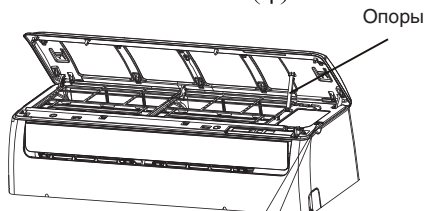

Кнопка  
ручного  
управления

AUTO/COOL

(2)

- ① Откройте и поднимите переднюю панель, пока она не зафиксируется со щелчком. У моделей 24K Btu для удержания панели необходимо использовать опоры.
- ② При нажатии кнопки ручного управления режимы работы переключаются в следующей последовательности: AUTO [Автоматический], COOL [Охлаждение], OFF [Выключено]. (По умолчанию температура установлена на 24 °C).
- ③ Плотно закройте панель до ее первоначального положения.



### ПРЕДУПРЕЖДЕНИЕ

- Используется только для проверки.
- Для возврата к управлению с помощью пульта ДУ используйте пульт управления.



## Управление потоком воздуха

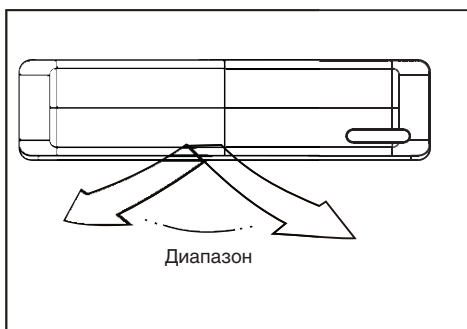
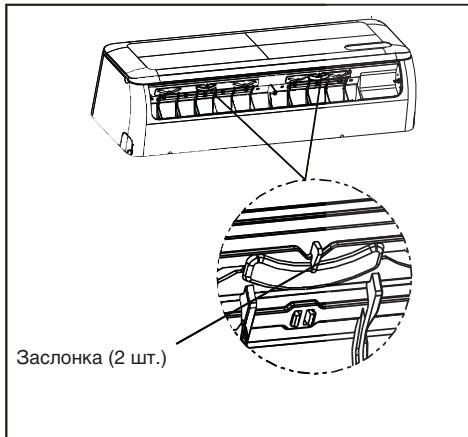
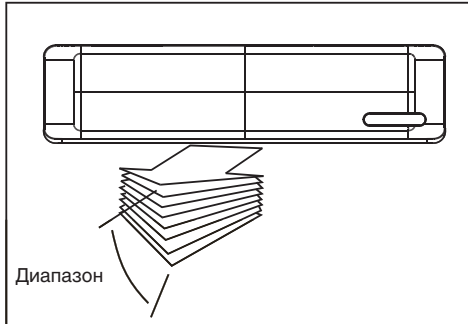

Тщательно отрегулируйте направление потока воздуха, иначе вы можете чувствовать дискомфорт или создать в помещении неравномерную температуру воздуха.

Отрегулируйте горизонтальные заслонки с помощью пульта управления.

Вертикальные заслонки отрегулируйте вручную.

### Установка направления воздушного потока в вертикальной плоскости (вверх–вниз)

Выполняйте регулировку во время работы кондиционера. Отрегулируйте направление потока с помощью пульта управления. Горизонтальные заслонки поворачиваются на 6° при каждом нажатии или автоматически поворачиваются вверх и вниз. Более подробную информацию вы найдете в «ИНСТРУКЦИИ ПО ЭКСПЛУАТАЦИИ ПУЛЬТА УПРАВЛЕНИЯ».

### Установка направления воздушного потока в горизонтальной плоскости (влево–вправо)

- Для регулировки воздушного потока в требуемом направлении поверните заслонки вручную.

**ВАЖНО!** Нельзя вкладывать пальцы в отверстия для входа и выхода воздуха. Высокоскоростной вентилятор внутри устройства может представлять опасность.

### ПРЕДУПРЕЖДЕНИЕ

- Кондиционер не должен работать длительное время в режиме охлаждения или осушки при потоке воздуха, направленном вниз. В противном случае на поверхности горизонтальных заслонок может начаться конденсация, и вода будет капать на пол или мебель.
- Если кондиционер включается сразу же после отключения, горизонтальные заслонки могут не двигаться в течение около 10 секунд.
- Угол открытия горизонтальных заслонок не должен быть слишком мал, так как эффективность режимов охлаждения и нагрева может быть ослаблена из-за уменьшенной площади воздушного потока.
- Не регулируйте горизонтальные заслонки вручную, иначе управление ими будет рассинхронизировано. Выключите кондиционер, на несколько секунд отключите его питание и снова включите.
- Во время работы устройства его горизонтальные заслонки не должны быть закрыты.

## Как работает кондиционер

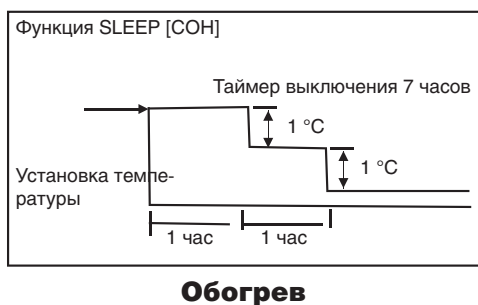

## Функция АВТО

- При установке кондиционера в режим АВТО он самостоятельно включает охлаждение, нагрев (только в моделях с охлаждением и нагревом) или режим вентиляции в зависимости от заданной температуры и температуры воздуха в помещении.
- Кондиционер автоматически доведет температуру воздуха в помещении до заданного вами значения.
- Если вы чувствуете себя некомфортно при включении режима АВТО, то можно установить желаемую температуру.

## Функция СОН

При нажатии кнопки SLEEP [Сон] на пульте управления в режимах охлаждения, нагрева (только в моделях с охлаждением и нагревом) или в автоматическом режиме кондиционер самостоятельно повышает (охлаждение) или понижает (нагрев) температуру на 1 °C в час в течение первых 2 часов, затем удерживает на одном уровне следующие 5 часов, после чего отключается. Этот режим сохраняет электроэнергию и обеспечивает комфорт ночью.

## Работа в режиме осушки

- Благодаря периодическим включениям и отключениям режимов охлаждения и вентиляции регулируется температура воздуха и одновременно уменьшается его влажность. Задается низкая скорость вращения вентилятора.

## Оптимальная работа

Для получения оптимальных рабочих характеристик обратите внимание на следующее.

- Правильно отрегулируйте направление воздушного потока, чтобы он не был направлен на людей.
- Отрегулируйте температуру наиболее комфортным вам образом. Не устанавливайте слишком высокую температуру.
- При работе в режимах ОХЛАЖДЕНИЯ или НАГРЕВА закрывайте окна и двери, иначе производительность устройства может снизиться.
- С помощью кнопки TIMER ON [таймер включения] на пульте управления вы можете установить время включения кондиционера.
- Не ставьте какие-либо предметы около отверстий для входа и выпуска воздуха, поскольку это может снизить эффективность работы кондиционера, и он может остановиться.
- Регулярно очищайте фильтр предварительной очистки, в противном случае эффективность охлаждения или нагрева может ухудшиться.
- Во время работы устройства его горизонтальные жалюзи не должны быть закрыты.

## Уход и техническое обслуживание

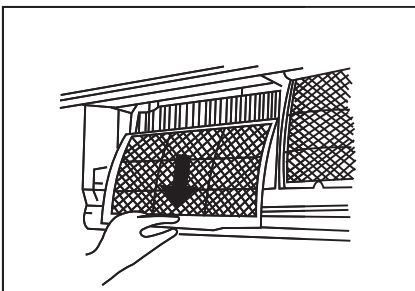
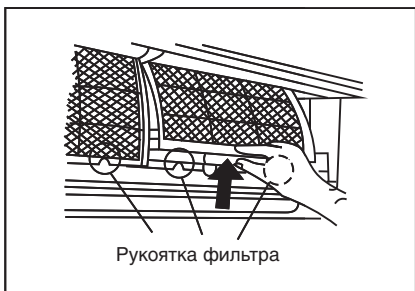
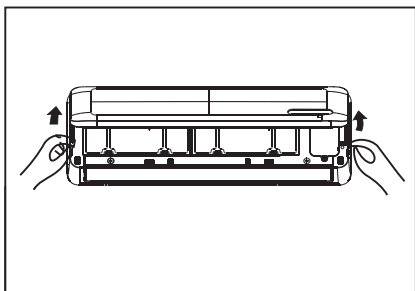

### Очистка решетки, корпуса и пульта управления

- Выключите устройство перед чисткой. Для чистки необходимо использовать мягкую сухую ткань. Ни в коем случае не используйте отбеливатель или абразивные вещества.

**Примечание.** Перед чисткой внутреннего блока требуется отключить электропитание.



### ПРЕДУПРЕЖДЕНИЕ

- Если внутренний блок сильно загрязнен, можно воспользоваться тканью, смоченной холодной водой. Затем вытрите его насухо.
- Для чистки устройства нельзя использовать химически обработанную ткань или тряпку для пыли.
- Ни в коем случае не используйте для чистки бензин, полировальный порошок или растворители, так как это может вызвать повреждение или деформацию пластиковой поверхности.
- Температура воды для чистки передней панели не должна превышать 40 °С, иначе возможна деформация и обесцвечивание поверхности.

### Чистка воздушного фильтра

**Примечание.** Перед чисткой внутреннего блока требуется отключить электропитание.

Засоренный воздушный фильтр снижает эффективность охлаждения устройства. Не забывайте чистить фильтр один раз в 2 недели.

1. Приподнимите панель внутреннего блока, пока она не зафиксируется со щелчком. У моделей 24K Вт для удержания панели необходимо использовать опоры.
2. Возьмитесь за рукоятку воздушного фильтра и немного приподнимите его, чтобы извлечь из держателя. Затем потяните фильтр вниз.
3. Извлеките воздушный фильтр из внутреннего блока. Очищайте воздушный фильтр один раз в 2 недели пылесосом или смоченной тканью, после чего просушите в прохладном месте.

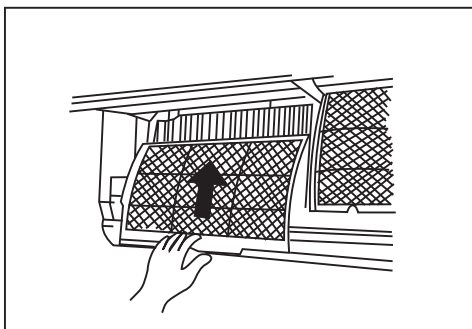
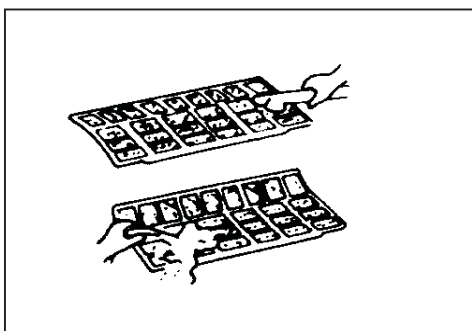
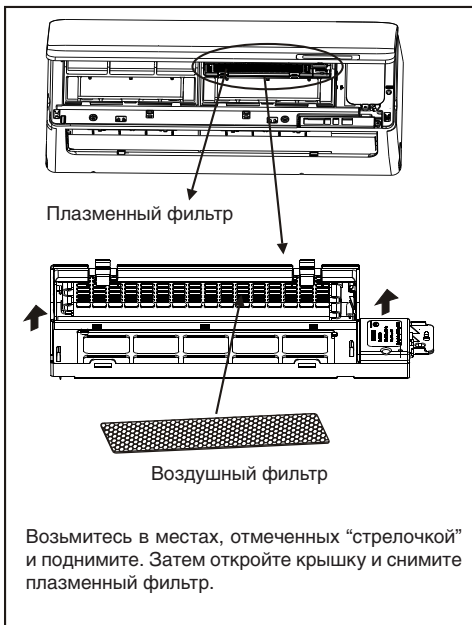
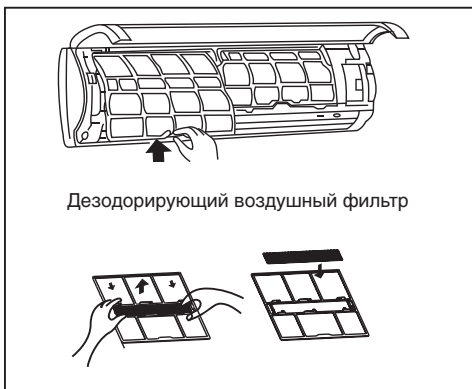

4. Извлеките дезодорирующий воздушный фильтр из его опорной рамки (у некоторых моделей).
  - Очищайте дезодорирующий воздушный фильтр не реже одного раза в месяц и заменяйте через каждые 4-5 месяцев.
  - Очистку производите пылесосом, после чего просушите фильтр в прохладном месте.

#### **Внимание**

Не прикасайтесь к плазменным фильтрам в течение 10 минут после открытия панели.

5. Установите дезодорирующий воздушный фильтр на место.
6. Вставьте верхнюю часть дезодорирующего воздушного фильтра назад в устройство, при этом следите за тем, чтобы правый и левый край правильно выровнялись, после чего вставьте фильтр на место.

#### **Техническое обслуживание**

Если вы не планируете использовать кондиционер в течение длительного времени, сделайте следующее.

1. Очистите внутренний блок и фильтры.
2. Включите вентилятор на половину дня, чтобы просушить устройство изнутри.
3. Отключите кондиционер и извлеките вилку питания из розетки.
4. Извлеките батарейки из пульта управления. Наружный блок требует периодического технического обслуживания и очистки. Не пытайтесь выполнять их самостоятельно. Обратитесь к продавцу или поставщику услуг.

#### **Проверьте перед эксплуатацией**

- Проверьте целостность проводки и подключения.
- Очистите внутренний блок и фильтры.
- Проверьте, чтобы был установлен воздушный фильтр.
- Проверьте, чтобы отверстия для выпуска и входа воздуха не были заблокированы после длительного периода простоя кондиционера.

#### **⚠ ОСТОРОЖНО!**

- При снятии фильтра не прикасайтесь к металлическим частям. Острые металлические края могут причинить травмы.
- Не используйте воду при чистке кондиционера внутри. Попадание воды может нарушить изоляцию и вызвать риск поражения электрическим током.
- При очистке устройства прежде всего убедитесь, что питание и автоматический выключатель сети отключены.
- Не мойте горячей водой с температурой выше 40 °С. Полностью вытрите воду и высушите устройство в тени. На него не должны попадать прямые солнечные лучи, иначе могут возникнуть деформации.

При нормальной работе устройства может произойти следующее.

### 1. **Защита кондиционера.**

#### **Защита компрессора**

- Компрессор нельзя запускать в течение 3–4 минут после его остановки.

#### **Защита от холодного воздуха (только в моделях с охлаждением и нагревом)**

- Кондиционер не должен выдувать холодный воздух в режиме НАГРЕВ, если внутренний теплообменник находится в одном из трех следующих режимов, и заданная температура не достигнута.
  - А). Нагрев только начался.
  - В). Размораживание.
  - С). Низкотемпературный нагрев.

- Вентилятор внутреннего или наружного блока останавливается при работе в режиме разморозки (только в моделях с охлаждением и нагревом).

#### **Работа в режиме разморозки (только в моделях с охлаждением и нагревом)**

- Во время цикла нагрева на наружном блоке может образоваться иней, если температура наружного воздуха низкая, а влажность – высокая, что приводит к низкой эффективности нагрева кондиционера.
- В этом случае кондиционер прекратит работу в режиме нагрева и автоматически запустит режим разморозки.
- Продолжительность размораживания может изменяться от 4 до 10 минут в зависимости от температуры наружного воздуха и количества образовавшегося инея на наружном блоке.

### 2. **От внутреннего блока исходит легкий туман**

- Это случается из-за большой разницы температур между отверстиями входа и выпуска воздуха в режиме охлаждения в помещении с высокой относительной влажностью.
- Это может происходить из-за влаги, образующейся при разморозке, если кондиционер переключается в режим НАГРЕВ после завершения режима разморозки.

### 3. **Кондиционер издает низкочастотный шум при работе**

- При работе компрессора или сразу после его остановки можно услышать низкий шипящий звук. Этот звук издает хладагент при своем движении или замедлении.
- При работе компрессора или сразу после его остановки вы также можете услышать низкий скрипящий звук. Он вызван тепловым расширением при нагреве и сжатием при охлаждении пластиковых частей устройства при изменении температуры.
- Шум может производить заслонка при возврате в первоначальное положение во время включения.

### 4. **Из внутреннего блока выдувается пыль.**

Это нормально, если кондиционер долго не использовался, или при первом включении устройства.

### 5. **Внутренний блок является причиной посторонних запахов.**

Во внутреннем блоке кондиционера накапливаются запахи строительных материалов, мебели, табачного дыма, которые затем попадают в помещение с воздушным потоком.

### 6. **Из режимов охлаждения или обогрева кондиционер переключается в режим вентиляции (только в моделях с охлаждением и нагревом).**

Если температура воздуха в помещении достигает заданной на кондиционере, компрессор автоматически останавливается, а кондиционер переключается в режим вентиляции. Компрессор снова включается при повышении температуры в помещении в режиме охлаждения или при понижении в режиме нагрева (только в моделях с охлаждением и нагревом) и работает до достижения заданной температуры.

### 7. **После выключения устройства кондиционер запускает функцию АНТИ-ПЛЕСЕНЬ.**

При выключении устройства во время работы режимов ОХЛАЖДЕНИЕ (автоматическое, принудительное) или ОСУШКА он запускает функцию АНТИ-ПЛЕСЕНЬ на 7-10 секунд, после чего завершает ее и автоматически выключает устройство.

8. При охлаждении в помещении с высокой относительной влажностью (более 80%) на поверхности внутреннего блока может конденсироваться влага. Установите горизонтальные заслонки в положение максимального выпуска воздуха и выберите высокую скорость вращения вентилятора.
9. **Режим НАГРЕВ (только в моделях с охлаждением и нагревом)**  
В режиме НАГРЕВА кондиционер получает тепло от наружного блока и выпускает его через внутренний. Если температура наружного воздуха падает, то количество тепла, которое получает кондиционер, соответственно уменьшается. В то же время отдача тепла от кондиционера увеличивается благодаря большей разнице температуры воздуха внутри и снаружи. Если кондиционер не может обеспечить комфортную температуру, то рекомендуем использовать дополнительный обогревательный прибор.
10. **Функция автоматического повторного запуска**
  - Отключение электроэнергии во время работы полностью отключает устройство.
  - При включении электроэнергии на внутреннем блоке устройств, не оборудованных функцией автоматического повторного запуска, начинает мигать индикатор работы. Для повторного запуска нажмите кнопку ON/OFF [ВКЛ./ВЫКЛ.] на пульте управления. При включении питания устройства, оборудованные функцией автоматического повторного запуска, автоматически включаются с предыдущими параметрами, сохраненными в памяти.
11. Удар молнии или работа автомобильного беспроводного телефона, используемого поблизости, может вызвать неправильную работу устройства.  
Отсоедините кондиционер от сети и подключите повторно. Для повторного пуска нажмите кнопку ON/OFF [ВКЛ./ВЫКЛ.] на пульте управления.



# ДИАГНОСТИКА И УСТРАНЕНИЕ НЕИСПРАВНОСТЕЙ

При возникновении любой из перечисленных неисправностей немедленно отключите кондиционер. Выключите питание и обратитесь в ближайший центр технического обслуживания	
<b>Признаки отказа</b>	Мигает индикатор работы OPERATION или другие индикаторы, и это мигание не прекращается после отключения и повторного включения питания
	Часто перегорают плавкий предохранитель или часто отключается автоматический выключатель
	В кондиционер попала вода или посторонние предметы
	Пульт управления не работает или работает ненормально
	На дисплее появляется один из следующих кодов: E0, E1, E2, E3... или P0, P1, P2, P3...

Признаки отказа	Причина	Ваши действия
<b>Устройство не запускается</b>	Отключение электропитания	Подождите, пока снова включат электроэнергию
	Возможно, устройство отключено от сети	Проверьте надежность подключения вилки кабеля питания кондиционера в розетку
	Сгорел предохранитель	Замените предохранитель
	Разряжена батарея в пульте управления	Замените батарею
	На таймере установлено неправильное время	Подождите либо отмените параметры таймера
<b>Кондиционер не очень хорошо охлаждает или обогревает (только в моделях с охлаждением и нагревом) помещение, несмотря на то, что воздух из него выходит</b>	Неверные параметры температуры	Установите правильную температуру. Более подробная информация в разделе «Использование пульта дистанционного управления»
	Воздушный фильтр заблокирован	Очистите воздушный фильтр
	Окна и двери открыты	Закройте окна и двери
	Заблокированы отверстия входа или выпуска воздуха наружного или внутреннего блока	Сначала устраните препятствия, после чего перезапустите кондиционер
	Была активирована защита компрессора на 3-4 минуты	Подождите

Если неисправность не была устранена, обратитесь к местному дилеру или в ближайший центр технического обслуживания. Обязательно сообщите им подробное описание неисправности и номер модели устройства

**Примечания:** Не пытайтесь выполнить ремонт устройства самостоятельно. Всегда обращайтесь за консультациями к сертифицированному поставщику услуг.

# ТЕХНИЧЕСКИЕ ХАРАКТЕРИСТИКИ

Внутренний блок			MS11M-09HRN1	MS11M-12HRN1	MS11M-18HRN1	MS11M-24HRN1
Наружный блок			MO11M-09HN1	MO11M-12HN1	MO11M-18HN1	MO11M-24HN1
Производительность	кВт	Охлаждение	2.64	3.52	5.28	7.03
		Нагрев	2.78	3.66	5.42	7.33
Электропитание	В, Гц, Ф	Однофазное	220-240В, 50Гц, 1Ф			
Потребляемая мощность	кВт	Охлаждение	0.82	1.09	1.643	2.35
		Нагрев	0.77	1.01	1.502	2.1
Энергоэффективность		Охлаждение (EER)	3.22 / A	3.23 / A	3.21 / A	3.00 / C
		Нагрев (COP)	3.62 / A	3.62 / A	3.61 / A	3.49 / B
Годовое энергопотребление	кВт*ч	Среднее значение	410	545	822	1175
Расход воздуха (макс./сред./мин.)	м3/ч	Внутренний блок	550/450/320	700/570/460	1150/830/650	1400/1250/1150
Интенсивность осушки воздуха	л/ч	Среднее значение	1.0	1.2	1.8	2.6
Уровень шума (выс./сред./низ.)	дБА	Внутренний блок	41/37/29	43/39/32	49/40/33	49/47/40
Габаритные размеры (Ш x В x Г)	мм	Внутренний блок	750x280x198	835x280x198	990x315x218	1186x340x258
		Наружный блок	780x540x250	780x540x250	845x700x320	845x700x320
Вес	кг	Внутренний блок	8.0	9.0	12.5	16.0
		Наружный блок	27.0	30.0	42.0	50.0
Трубопровод хладагента	мм	Диаметр для жидкости	6.35	6.35	6.35	9.52
		Диаметр для газа	9.52	12.7	12.7	16
	м	Длина между блоками	20	20	25	25
	м	Перепад высот между блоками	8	8	10	10
Рабочие температуры	°C	Охлаждение	+18 ~ +43	+18 ~ +43	+18 ~ +43	+18 ~ +43
		Нагрев	-7 ~ 24	-7 ~ 24	-7 ~ 24	-7 ~ 24
Площадь обслуживаемого помещения	м <sup>2</sup>	Рекомендуемая	13 - 22	18 - 29	26 - 44	35 - 58

Внутренний блок			MS11MU-09HRDN1	MS11MU-12HRDN1	MS11MU-18HRDN1	MS11MU-24HRDN1
Наружный блок			MO11MU-09HRDN1	MO11MU-12HRDN1	MO11MU-18HRDN1	MO11MU-24HRDN1
Производительность	кВт	Охлаждение	2,64 (0,60 - 3,46)	3,52 (1,17 - 4,16)	5,28 (1,47 - 5,57)	7,03 (3,52 - 7,62)
		Нагрев	2,93 (0,94 - 4,04)	3,81 (1,20 - 4,43)	5,57 (1,47 - 5,86)	7,33 (3,52 - 7,91)
Электропитание	В, Гц, Ф	Однофазное	220-240В, 50Гц, 1Ф			
Потребляемая мощность	кВт	Охлаждение	0,82 (0,23 - 1,12)	1,09 (0,35 - 1,22)	1,54 (0,60 - 1,75)	2,19 (0,80 - 2,70)
		Нагрев	0,82 (0,23 - 1,01)	1,05 (0,35 - 1,15)	1,51 (0,60 - 1,70)	2,03 (0,80 - 2,75)
Энергоэффективность		Охлаждение (EER)	3.22 / A	3.23 / A	3.41 / A	3.21 / A
		Нагрев (COP)	3.62 / A	3.63 / A	3.69 / A	3.61 / A
Годовое энергопотребление	кВт*ч	Среднее значение	410	545	770	1095
Расход воздуха (макс./сред./мин.)	м3/ч	Внутренний блок	600/500/350	700/570/460	1150/860/670	1550/1350/1000
Интенсивность осушки воздуха	л/ч	Среднее значение	1.0	1.2	1.8	2.6
Уровень шума (выс./сред./низ.)	дБА	Внутренний блок	40/36/27	42/37/31	48/38/32	50/47/39
Габаритные размеры (Ш x В x Г)	мм	Внутренний блок	750x280x198	835x280x198	990x315x218	1186x340x258
		Наружный блок	67x540x265	670x540x265	760x590x285	845x700x320
Вес	кг	Внутренний блок	8.0	9.0	12.0	16.0
		Наружный блок	27.0	29.0	36.5	49.5
Трубопровод хладагента	мм	Диаметр для жидкости	6.35	6.35	6.35	9.52
		Диаметр для газа	9.52	9.52	12.7	16
	м	Длина между блоками	20	20	20	25
	м	Перепад высот между блоками	8	8	8	10
Рабочие температуры	°C	Охлаждение	0 ~ +50	0 ~ +50	0 ~ +50	0 ~ +50
		Нагрев	-15 ~ +34	-15 ~ +34	-15 ~ +34	-15 ~ +34
Площадь обслуживаемого помещения	м <sup>2</sup>	Рекомендуемая	13 - 22	18 - 29	25 - 42	35 - 58



Классификация энергоэффективности составляет часть Европейского проекта по обнаружению климатических изменений, согласно которому эффективность энергопользования должна быть направлена на уменьшение выбросов CO<sub>2</sub>. Европейская Комиссия установила, что более точная осведомленность позволит пользователям покупать наиболее экологически рентабельные предметы в соответствии с их потребностями.

На табличке предоставлена информация о потреблении энергии кондиционера. Блоки с охлаждающей способностью до 12 кВт классифицируются по потреблению энергии на категории от 'A' до 'G', которым соответствует определенный цветовой код. Блоки с самым низким энергопотреблением категории 'A' обозначены темно-зеленой стрелкой, а с самым высоким энергопотреблением категории 'G' - красной. Таким образом, пользователи могут сравнить эффективность эквивалентных машин других производителей.

## ОБОЗНАЧЕНО ГОДОВОЕ ПОТРЕБЛЕНИЕ ЭНЕРГИИ

Указано приблизительное годовое потребление энергии на основании стандартной бытовой модели. Годовое потребление можно рассчитать, умножив значение общей входной мощности на среднее количество часов работы в год, принятое за 500, В РЕЖИМЕ ОХЛАЖДЕНИЯ ПРИ ПОЛНОЙ НАГРУЗКЕ. Стоимость годового потребления энергии подсчитывается, умножая это значение на тариф на электроэнергию пользователя.

## ОТДАЧА ОХЛАЖДЕНИЯ

Охлаждающая способность блока в кВт в режиме охлаждения при полной нагрузке. Пользователь должен выбрать блок с номинальной производительностью, соответствующей его требованиям охлаждения/нагрева. Крупногабаритные блоки могут увеличить количество циклов вкл/выкл, сокращая тем самым срок службы, в то время как малогабаритные блоки не могут обеспечить соответствующего уровня охлаждения или нагрева. Значения отдачи можно приобрести у производителя или местного дилера.

## КОЭФФИЦИЕНТ ЭНЕРГОЭФФЕКТИВНОСТИ (EER)



Это охлаждающая производительность блока, делимая на общую потребляемую электрическую мощность - чем выше значение EER, тем лучше эффективность энергоиспользования.

## ТИП

Указывает, в каком режиме может работать блок: только охлаждение или охлаждение/нагрев. В режиме охлаждения указывается тип охлаждения блока: водный или воздушный.

## ТЕПЛОПРОИЗВОДИТЕЛЬНОСТЬ

Теплоотдача блока в кВт в режиме нагрева при полной нагрузке.

Энергопоказатели		Кондиционер
Производитель	Midea®	
Наружный блок	MO11D-09HDN1	
Внутренний блок	MS11D-09HRDN1	
<b>Более эффективно</b>		
<b>Менее эффективно</b>		
<b>Ежегодный расход электроэнергии (кВт) в режиме охлаждения</b> <small>(Фактическое потребление зависит от режима использования устройства и климатических условий)</small>		410
<b>Холодопроизводительность</b> кВт		2.64
<b>Коэффициент энергетической эффективности</b> <small>Полная нагрузка (чем выше, тем лучше)</small>		3.21
<b>Тип</b>	Только охлаждение	—
	Охлаждение + Нагрев	←
	Воздушное охлаждение	←
	Водяное охлаждение	—
<b>Теплопроизводительность</b> кВт		2.93
<b>Класс энергетической эффективности</b> A: выше G: ниже		A B C D E F G
<b>Уровень звуковой мощности</b> дБА <small>(внутренний/наружный блок)</small>		36 / 55
Дополнительная информация содержится в технической документации		
<small>Кондиционер Этикетка «Энергопоказатели»</small>		





В целях улучшения качества продукции внешний вид и технические характеристики могут быть изменены без предварительного уведомления. Более подробную информацию можно получить у продавца или производителя.

**CS152U-11D1(L)**  
**202000192449**



**Большая библиотека технической документации**  
**<http://splitoff.ru/tehn-doc.html>**  
**каталоги, инструкции, сервисные мануалы, схемы.**